



**Delfin srl**  
Strada della Merla, 49/a  
10036 Settimo Torinese (TO) Italy  
Tel. 0039.011.8005500  
Fax 0039.011.8005506  
[www.delfinvacuums.it](http://www.delfinvacuums.it)  
[delfin@delfinvacuums.it](mailto:delfin@delfinvacuums.it)



## Промышленный пылесос

DM 35 OIL

DM 40 OIL

Руководство по эксплуатации и техническому обслуживанию

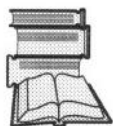

**Внимательно прочтите это руководство перед использованием пылесоса**

Данное руководство содержит всю информацию, необходимую для эксплуатации и обслуживания вашего пылесоса. Безотказная работа и срок службы зависят от надлежащего технического обслуживания и бережного использования.

Перед тем как выйти с завода, данная модель прошла серию строгих тестов, чтобы быть максимально надежной в работе. Убедитесь, что пылесос не был поврежден во время транспортировки таким образом, что повреждение может повлиять на работу и безопасность.

Это руководство является неотъемлемой частью пылесоса и должно находиться вместе с машиной до тех пор, пока пылесос не будет списан.

В случае утраты или повреждения руководства, запросите у поставщика «DELFIN» другой экземпляр.

Технические данные, содержащиеся в данном руководстве, являются собственностью DELFIN и носят конфиденциальный характер.

Даже частичное воспроизведение графических данных, текста и иллюстраций по закону запрещено.

Некоторые детали показанные на иллюстрациях в данном руководстве, могут отличаться от комплектации пылесоса. Некоторые компоненты, возможно, не отображались для упрощения руководства.

Для удобства пользования руководство делится на разделы, идентифицировать которые можно с помощью определенных графических символов.

Темы затрагиваемые в данном руководстве, соответствуют требованиям международных стандартов безопасности и указаниям **Machine Directive 98/37/EEC** и указаны технические данные, которые определены заводом-изготовителем на момент комплектации пылесоса.

Это руководство должно быть доступно для всех сотрудников, отвечающих за эксплуатацию и обслуживание пылесоса.

В случае возникновения каких-либо затруднений в использовании пылесоса, без промедления обращайтесь за помощью в сервисный центр.

Суды, к чьей компетенции относится решение спорных вопросов, определяются в соответствии с действующим Российским законодательством.



В случае перепродажи руководство должно быть передано с пылесосом!

<b>1.Раздел Общая информация</b>	
1.1 Общий вид .....	3
1.2 Аксессуары.....	4
1.3 Данные о производителе.....	6
1.4 Индивидуальные данные модели.....	6
1.5 Назначение (виды выполняемых работ) .....	7
1.6 Требования к окружающей среде.....	7
1.7 Уровень шума.....	7
1.8 Хранение.....	7
1.9 Утилизация.....	7
1.10 Техническая характеристика.....	8
1.11 Гарантия.....	9
<b>2. Раздел Безопасность.....</b>	<b>10</b>
2.1 Подробности.....	11
2.2 Меры предосторожности.....	12
2.3 Маркировка (знаки и символы).....	15
2.4 Непредвиденные обстоятельства.....	16
2.5 Применяемые стандарты.....	16
<b>3. Раздел Эксплуатация.....</b>	<b>17</b>
3.1 Транспортировка, габ. Размеры. ....	18
3.2 Начало работы.....	19
<b>4. Раздел Использование.....</b>	<b>21</b>
4.1 Управление.....	22
4.2 Рабочий режим.....	23
4.3 Очистка бака пылесоса.....	25
<b>5. Раздел Обслуживание и уход.....</b>	<b>27</b>
5.1 Вводная Информация.....	28
5.2 Общие меры предосторожности.....	28
5.3 Обслуживание и уход.....	29
5.4 Замена фильтров.....	30
5.5 Возможные неисправности и их устранение.....	32
<b>6. Раздел Запасные части.....</b>	<b>33</b>



## **ОБЩАЯ ИНФОРМАЦИЯ**

**ОБЩАЯ ИНФОРМАЦИЯ**

**1.1 Общий вид**

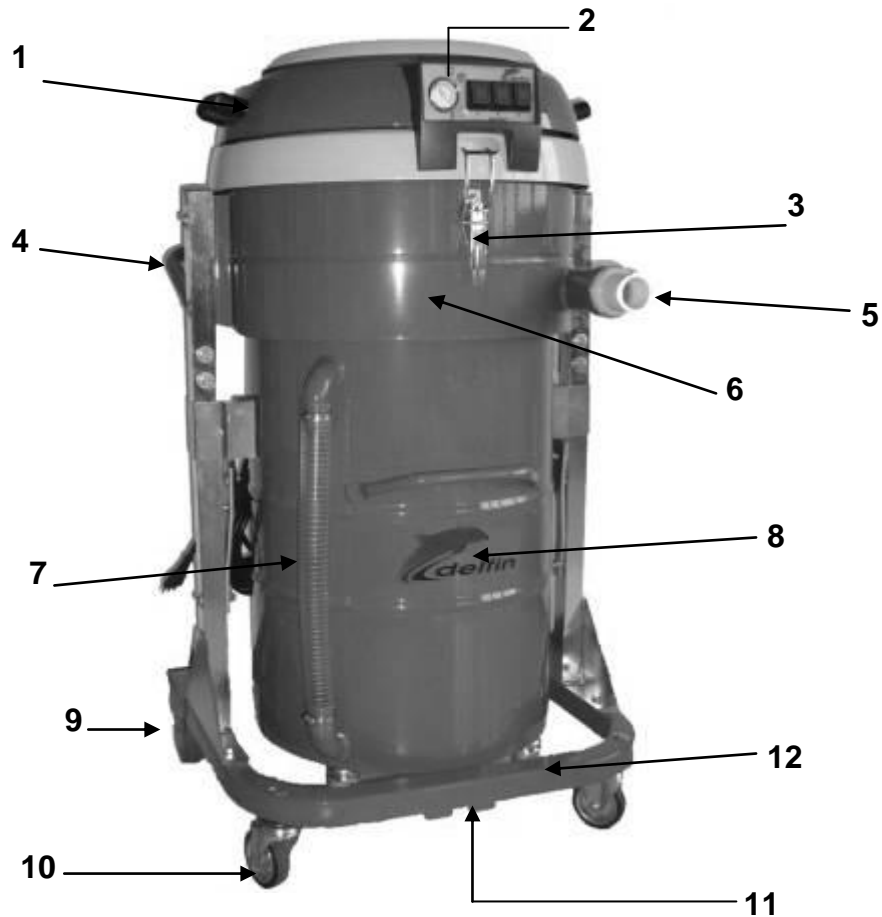

- 1) Ручка моторного отсека
- 2) Вакуумметр
- 3) Замок-фиксатор верхней части
- 4) Поручень для перемещения
- 5) Входной патрубок
- 6) Корпус фильтра
- 7) Указатель уровня заполнения
- 8) Съёмный бак
- 9) Неповоротные колеса
- 10) Поворотные колеса
- 11) Петли для крепления навесного оборудования
- 12)

## 1.2 Установленные аксессуары

### ФИЛЬТР ИЗ ПОЛИЭСТЕРА



DM 35 OIL / DM 40 OIL  AR 4793 D500 H100 цилиндрический  
фильтр из полиэстера

*(Только в качестве запасной части)*

### ЗАВИХРИТЕЛЬ

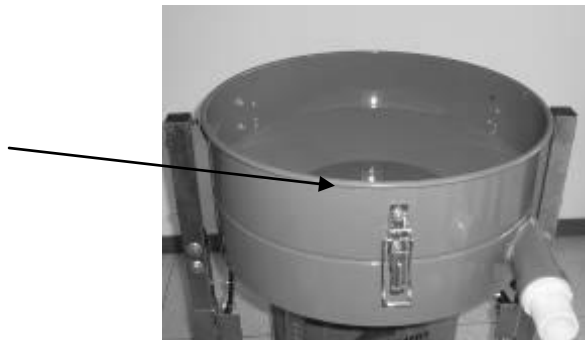

Завихритель это обработанный стальной конус с тангенциально расположенным входным патрубком, который установлен между корпусом фильтра и баком. Он расположен выше входного патрубка и ниже фильтра.

Его задача состоит в защите фильтра от горячих или острых твердых тел и жидкостей.

## 1.2.1 Дополнительные аксессуары

Помимо стандартного фильтра, на обеих моделях возможна установка следующего фильтра из полипропилена:

### PPL H70 FILTER (Code AR 3811)

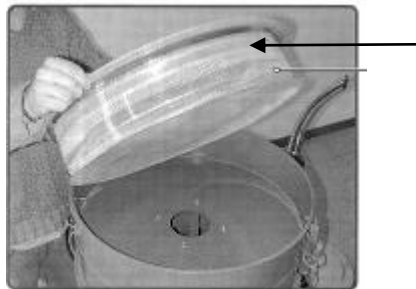

### Насадка для пола навесная (для сбора сухой и жидкой грязи) (Code AA 1134)

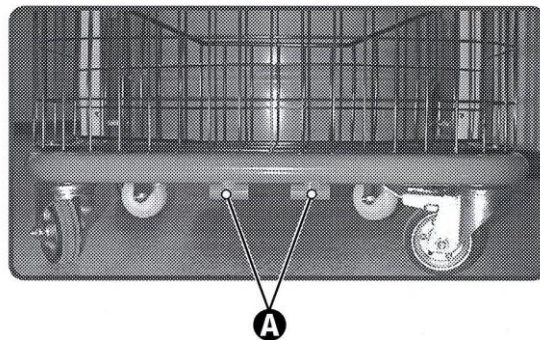
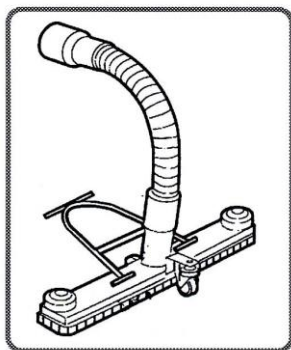

Навесная насадка для пола, предназначенная для сбора сухой и жидкой грязи, крепится к пылесосу с помощью двух петель на раме (A).

### 1.3 Данные о производителе

**Delfin srl**  
 Strada della Merla, 49/a  
 10036 Settimo Torinese (TO) - Italy  
 Tel. 0039.011.8005500  
 Fax. 0039.011.8005506  
[www.delfinvacuums.it](http://www.delfinvacuums.it)  
[delfin@delfinvacuums.it](mailto:delfin@delfinvacuums.it)

### 1.4 Индивидуальная табличка модели

В соответствии с требованиями международных стандартов безопасности и указаниям **Machine Directive 98/37/ЕЕС** на пылесосы, машина оснащена идентификационными табличками.

При контакте с производителем или дилером, всегда называйте данные, отраженные на табличке пылесоса.





## 1.5 Назначение

Эти конкретные модели пылесосов были спроектированы, собраны и защищены для сбора пыли и твердых материалов, и отвечают этим целям только при условии использования специальных фильтров.



**Важно знать!** \_\_\_\_\_

**Всегда используйте специальные фильтры, предназначенные для сбора конкретных материалов.**

Любое другое использование считается **НЕ ПРАВИЛЬНЫМ**.

Пылесос в любом случае предназначен для профессиональной уборки на производстве.

## 1.6

Для обеспечения правильной работы, пылесос не должен подвергаться воздействию атмосферных осадков (дождь, град, снег, туман, пыль во взвешенном состоянии и т.д.), и использоваться в диапазоне температур от 5°C и 45°C и относительной влажности воздуха не выше 70%.

Окружающая воздушная среда должна быть достаточно чистой и не взрывоопасной, место работы - хорошо освещено.

## 1.7 Уровень шума

Замеры уровня шума были произведены в соответствии с положениями стандартов UNI 7712. Уровень шума, производимый этим конкретным пылесосом составляет:

**76 dB (A) для обеих моделей**



**Важно знать!** \_\_\_\_\_

**В соответствии со статьями L.D. 81/08, работники, подвергающиеся воздействию звукового давления выше 85 дБл, должны быть защищены специальными индивидуальными средствами защиты.**



**Поэтому, если такие условия труда существуют, необходимо обеспечить трудящихся такими индивидуальными средствами защиты, а также информировать их о рисках, связанных с воздействием шума.**

## 1.8 -

Достаньте и очистите фильтры, опустошите бак и храните пылесос в месте, защищенном от атмосферных осадков, при температуре от 0 ° C до 40 ° C, накрыв нейлоновой тканью, чтобы предотвратить накопление пыли.

## 1.9 Утилизация

В случае утилизации, все детали пылесоса должны быть утилизированы соответствующими видами причиняемого ими загрязнения, способами, в соответствии с действующим законодательством.

Перед утилизацией, все пластиковые и резиновые детали должны быть отделены от электропроводных материалов.

Детали, изготовленные только из пластика, алюминия и стали, могут быть вторично использованы при накоплении в специальных центрах.

## 1.10 Техническая характеристика

		DM 35 OIL	DM 40 OIL
Напряжение сети/Частота	Volts/Гц	230/50/60	230/50/60
Количество вакуумных агрегатов	№	2	3
Сила тока	A	10	15
Длина кабеля	Mt	10	10
Мощность	W	2.300	3.450
Мах. разряжение	mm H <sub>2</sub> O	2.300	2.300
Мах. производительность	M <sup>3</sup> /h	400	600
Площадь фильтра	cm <sup>2</sup>	4.000	4.000
Тип фильтра		Полиэстер	Полиэстер
Объём бака	Lt.	100	100
Входной патрубков	Ø	50	50
Уровень шума	dB(A)	76	76
Изоляция	Class	1	1
Высота	cm	115	115
Вес	Kg	60	65
Размеры	cm.	60 x 65	60 x 65

## 1.11 Гарантия

Гарантийный срок на пылесос составляет 1 год с момента приобретения.

Компания гарантирует надежное качество товара фирмы DELFIN при условии соблюдения правил пользования и хранения в соответствии с требованиями данного руководства, при соответствующем напряжении питающей сети и отсутствии механических повреждений.

Гарантия в течение гарантийного срока может быть признана недействительной в случае, если пылесос ремонтировался третьими лицами, используются не предоставленные или не рекомендованные и не одобренные производителем оборудование или аксессуары, при отсутствии гарантийного талона, при удалении или изменении серийного номера.

Дельфин обязуется отремонтировать или заменить, бесплатно, те части, которые в течение гарантийного периода вышли из строя. Ремонт производится в сервисных центрах указанных нами и техника должна быть направлена в сервисный центр покупателем (транспортные расходы оплачиваются покупателем, если не оговорено иное).

Гарантия не распространяется:

- На расходные материалы
- На детали, подверженные естественному износу при нормальной эксплуатации
- На быстроизнашивающиеся детали (шланги, насадки и т.д.)
- На механические повреждения
- На повреждения, вызванные качеством воды или ошибками оператора

Неисправности, непосредственно не связанные с конструктивными материалами или производством, должны быть рассмотрены только в нашем техническом отделе или в указанном нами сервисном центре. Если претензии признаются необоснованными, все расходы, связанные с ремонтом и / или заменой деталей, производятся за счет покупателя.

Документы подтверждающие приобретение пылесоса должны быть предъявлены техническому персоналу, производящему ремонт, и остаются с пылесосом на протяжении всего времени ремонта.

Гарантия не распространяется на: случайные повреждения, вызванные небрежностью при транспортировке, или ненадлежащего использования с нарушением инструкций перечисленных в руководстве по эксплуатации.

Дельфин не несет ответственности за ущерб, причиненный лицам или вещам, вызванный ошибочным или ненадлежащим использованием пылесоса.

Все спорные вопросы, рассматриваются в суде г.Турина (Италия).

Производитель не несет ответственности в следующих случаях:

- Несоблюдение инструкций
- Использование неоригинальных запасных частей
- Отсутствие гарантийного талона.



**БЕЗОПАСНОСТЬ**

## 2.1 Подробности

Лица, ответственные за технику безопасности, несут ответственность за информирование работников о рисках, связанных с использованием в работе пылесоса.

Существует также обязанность по подготовке работников, чтобы они соблюдали технику безопасности и могли предупредить других.

Несоблюдение основных правил техники безопасности и мер предосторожности может привести к авариям во время эксплуатации, технического обслуживания и ремонта.

Аварий можно избежать путем предотвращения потенциально опасных ситуаций. Операторы должны быть осведомлены о потенциальной опасности, должны быть обучены и иметь первоначальный опыт. Они также должны иметь необходимые средства индивидуальной защиты.

Производитель ни при каких обстоятельствах не несет ответственности за несчастные случаи или повреждения, вызванные использованием пылесоса сотрудниками, которые не подготовлены должным образом или которые используют пылесос не по назначению, а также даже при частичном несоблюдении правил техники безопасности указанных в данном руководстве. Меры предосторожности и предупреждения, указанные в этом руководстве и на корпусах техники.

Если эти меры предосторожности и предупреждения доведены до оператора, то с этого момента он несет ответственность за последствия причиненного ущерба себе и другим людям в результате аварийных случаев с серьезными последствиями для себя и для других людей.

Сообщения по безопасности выделяются следующими надписями:

**Важно знать!**

**ЧТО если не принимать во внимание эти сообщения, то оператор может травмироваться.**

**Внимание!**

**Если не принимать во внимание эти сообщения, то пылесосу может быть нанесён ущерб.**

Производитель не может предусмотреть все возможные обстоятельства представляющие потенциальную опасность. Предупреждения перечисленные в этом руководстве и на пылесосах не считаются исчерпывающими.

В случае применения инструментов, процессов работы или обработки, используемых методов, которые не рекомендованы производителем, убедитесь, что отсутствует опасность такого использования для операторов и других лиц.

### Используйте только оригинальные запасные части DELFIN

Дельфин не несет ответственности в случае использования неоригинальных запасных частей.



## 2.2 Меры предосторожности



### **Внимание!**

---

Следующие меры предосторожности сами по себе, не достаточны для того, чтобы полностью предупредить все опасных ситуации, которые могут возникнуть во время использования пылесоса. Технику следует использовать с мерами предосторожности, руководствуясь здравым смыслом и опытом оператора, что является решающим фактором для предотвращения несчастных случаев. Каждый раздел этого руководства содержит конкретные меры предосторожности для выполнения различных операций.

Работы по техническому обслуживанию должны выполняться с обесточенной техникой.

**Работодатель обязан информировать и обучать персонал.**

---

Перед использованием машины внимательно изучите данное руководство. Использование машины неподготовленными и посторонними лицами запрещено.

Использование машины для сбора токсичных веществ запрещено, если пылесос не оснащен специальными фильтрами, необходимые для конкретного типа пыли. Такие фильтры поставляются отдельно.

Не собирайте горючие материалы или вещества, которые могут стать причиной взрыва (топливо, растворители и т.д.). Для сбора таких материалов, используйте специально сконструированные для этих целей машины. Такие машины поставляются отдельно. Не собирайте вещества вызывающие коррозию, если машина не оснащена баком подходящим для этой цели (из нержавеющей стали AISI 304).

Запрещено Использование машины без фильтра.

Если фильтры правильно установлены, то из машины не будут вылетать какие-либо предметы.

Если машина используется для сбора токсичных вредных веществ, опустошать бак и очищать фильтры необходимо с использованием специальных индивидуальных средств защиты, выбранных в зависимости от типа веществ, собираемых пылесосом.

Никогда не используйте посторонние предметы для ограждения зоны производства работ. Детали машины Содержащиеся в корпусе, составные и подвижные детали и агрегаты не должны удаляться пользователем.

Используя машину, помните о людях, особенно о детях.

Используйте машину осторожно на склонах и пандусах. Не меняйте направление на наклонных поверхностях.

Убедитесь, что зафиксированная посредством тормоза, поставленная на хранение машина, остается неподвижной.

Во время производства работ по очистке, обслуживанию или ремонту, пылесос должен быть выключен и отключен от электросети.

Ремонт должен осуществляться только специально обученными людьми.

Во время работы, не забывайте о кабеле питания следите за его целостностью.

Периодически проверяйте кабель питания, чтобы обеспечивать его безопасное использование.

В случае повреждения кабеля, эксплуатация пылесоса запрещается.

В случае ремонта кабеля, разъемы и штекеры заменяются, убедитесь, что они защищены от брызг воды и проверьте кабель на механическую прочность.

Никогда не тяните машину за кабель питания и за шланг.

Щетки электромотора и сгоревшие предохранители должны быть заменены специалистами DELFIN или авторизованными дилерами. Всегда используйте оригинальные запасные части.

Пользователь несет ответственность за утилизацию собранных пылесосом веществ в соответствии с действующим законодательством.

По истечении 10 лет эксплуатации, мы рекомендуем отправлять машины на капитальный ремонт в DELFIN SRL.

Машина поставляется с: Руководством по эксплуатации, Детализировкой запасных частей, Дефектной ведомостью, гарантийным талоном, сертификатом.

В случае установки клиентом на машину приспособлений разработанных не DELFIN, убедитесь, что соблюдаются условия безопасности соответствующие Machine Directive 98/37 ЕЕС, но в любом случае, производитель не в состоянии взять на себя ответственность за все, возникшие в результате использования таких приспособлений, случаи.

Пылесос не должны работать в агрессивной или взрывоопасной среде.

Убедитесь перед началом работы, что в пылесосе отсутствуют посторонние предметы, таких как мусор, масло, оборудование и другие предметы, которые могут повлиять на работу и привести к серьезным поломкам.

Не используйте для очистки пылесоса легковоспламеняющихся или токсичных растворителей, таких как бензин, бензол, эфир или спирт.

При работе с растворителями проветривайте помещение. Не используйте растворители вблизи открытого огня или источников тепла.

Никогда не работайте пылесосом без установки фильтра.

Не собирайте пылесосом не потушенных сигарет, может повредиться Фильтр.

Не собирайте пылесосом бензин и вообще легковоспламеняющиеся жидкости.

Убедитесь, что все защитные устройства на месте и работают правильно.

Не надевайте свободно висящую одежду, такую как галстуки, шарфы или разорванную одежду, которая может попасть и втянуться в шланг пылесоса.

Не снимайте бак на работающей машине.

Держите Руководство в легко доступном месте, так чтобы оператор мог всегда найти ответы на возникающие вопросы по эксплуатации.

В случае потери данного руководства запросите копию.

Конструктивные изменения, повреждения и неправильный ремонт может изменить уровень защиты пылесоса и, следовательно, отменить действие сертификации.

Любые изменения могут быть сделаны только инженерами DELFIN.

Во время работ по обслуживанию, вывешивайте табличку «Внимание! Ремонт! Не включать!»

Вставать на пылесос запрещено.

Никогда не трогайте электрические провода, переключатели, кнопки и т.д. мокрыми руками.

Перед подключением к электросети, убедитесь, что напряжение и частота в сети соответствует указанным на табличке пылесоса.

Произведите заземление пылесоса.

В случае использования дополнительных подключений, убедитесь, что подключаемые приборы исправны и сертифицированы CE, и что сечение кабеля пылесоса подходит для потребляемой мощности.

Перед началом работы, оператор должен убедиться, что все защитные системы пылесоса находятся в работоспособном состоянии.

Использование пылесоса детьми запрещено.

Во время работы пылесос должен быть застопорен с помощью специального фиксатора на колесе.



## 2.3 Маркировка, знаки и символы

Таблички с указанием мер безопасности крепятся на пылесос.



**Важно знать!**

Убедитесь, что все сообщения, касающиеся безопасности разборчивы. Отмойте их с тканью, мылом и водой. Не используйте растворители, дизельное топливо или бензин.

Замените поврежденные таблички новыми.

Если табличка крепится к заменяемой детали, убедитесь, что к новой детали прикреплена новая.

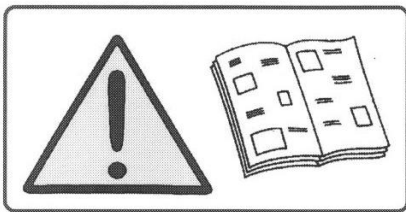

**Важно знать!**

**Внимательно прочтите это руководство перед использованием пылесоса.**

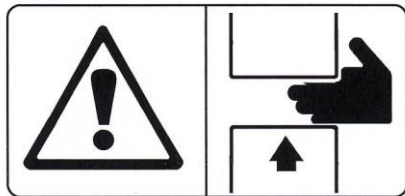

**ВАЖНО ЗНАТЬ!**

Не собирайте пылесосом легковоспламеняющиеся вещества, взрывоопасные порошки и жидкости



**Важно знать!**

Существует опасность травмирования рук при установке и фиксации бака.

Не держите руки между баком и пылесосом в момент фиксации бака.

Не кладите руки на кронштейны крепления бака во время фиксации бака.

**Выполняйте фиксацию бака с помощью рычагов фиксации ОБЕИМИ РУКАМИ!**

## 2.4 Непредвиденные обстоятельства

Производителем выполнен тщательный анализ происшедших опасных случаев, выводы хранятся в технической документации, что позволило устранить большинство рисков, связанных с использованием пылесоса. Производитель рекомендует внимательно следовать инструкции и указаниям, содержащимся в этом руководстве, а также соблюдать правила техники безопасности использовать предусмотренные средства защиты, как пылесоса так и человека.

Опасность, связанная с использованием пылесоса может возникать при:

- Работе по обслуживанию, при необходимости работать без обесточивания пылесоса.
- неправильном использовании вблизи взрывоопасных и легковоспламеняющихся веществ.
- Использовании в средах, содержащих вещества в форме жидкостей, которые могут испаряться при комнатной температуре, легковоспламеняющиеся пыль и газ.
- При работе во влажном воздухе
- ошибочной интерпретации указаний безопасности

После определения уровня опасности, производитель, проставляет на табличках класс опасности, обозначаемый определенными символами, и пользователь немедленно заменяет табличку на пылесосе.

Пользователь должен немедленно заменить таблички по безопасности, которые становятся неразборчивыми из-за износа или повреждения.



### Важно знать!

---

**Удаление табличек безопасности с пылесоса строго запрещено!**

Производитель не несет никакой ответственности в связи с безопасностью использования пылесоса в случае несоблюдения данного условия.

---

## 2.5 Применяемые стандарты

К пылесосу применяются описанные в данном руководстве следующие стандарты:

- **2006/42/CE Machine directive**
- **2004/108/CE Electromagnetic compatibility directive**
- **2006/95/CE Low-voltage directive**

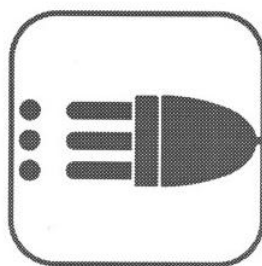

## **ЭКСПЛУАТАЦИЯ**

### 3.1 Транспортировка, габариты.

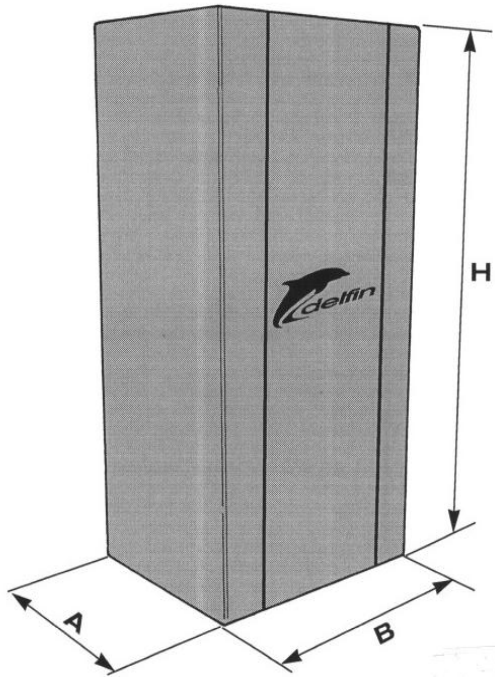

	A (cm)	B (cm)	H (cm)	Вес (брутто)
<b>DM 35 OIL</b>	73	85	150	70 Kg
<b>DM 40 OIL</b>	73	85	150	75 Kg

Машина поставляется в картонной коробке стянутой крепежными лентами.

Транспортируйте коробку с помощью вилочного погрузчика достаточной грузоподъемности и убедитесь, что вес правильно распределен на вилах.

Перед тем как начать движение, убедитесь, что путь свободен, что нет движущихся объектов.

Для сохранения равновесия и безопасности передвигайтесь на малой скорости.

При перемещении пылесоса, перемещать его с помощью основных колес.

Пылесос не должен перемещаться вилочным погрузчиком или другим оборудованием, что поднимает пылесос с пола.

Если по каким-либо причинам возникает необходимость подъема и транспортировки пылесоса, эта операция должна выполняться под ответственность пользователя. Пользователь должен закрепить пылесос как можно надежнее для обеспечения безопасности.



## 3.2 Подготовка к работе



**Внимание!**

**Перед началом работы пылесос тщательно осматривают на предмет обнаружения повреждений причиненных во время транспортировки.**

В случае обнаружения каких-либо повреждений, прервите подготовку. Свяжитесь с продавцом для согласования дальнейших действий.

На пылесосе уже установлен фильтр.

Присоедините к шлангу подходящую под виды работ насадку.

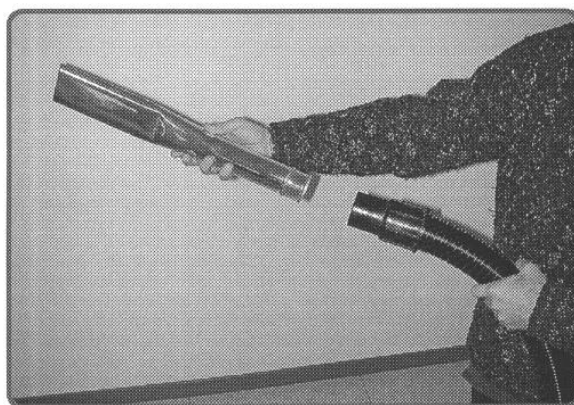

**Примечание:** В базовой комплектации пылесос поставляется без аксессуаров, необходимые для предполагаемых работ аксессуары заказываются и поставляются отдельно.

Обратитесь в сервисный центр для получения информации, касающейся различных видов аксессуаров, дополнительно выпускаемых для данной конкретной модели пылесоса.

Присоедините шланг к пылесосу



Убедитесь, что источник питания соответствует напряжению и частоте указанному на табличке пылесоса.

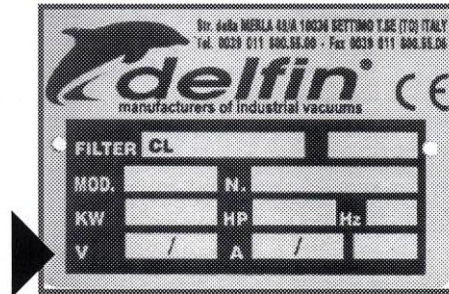

**Важно знать!** \_\_\_\_\_



**Не включайте пылесос в розетку мокрыми руками.** \_\_\_\_\_

В случае подключения дополнительного оборудования, убедитесь, что оно сертифицировано, и его потребляемая мощность соответствует возможностям пылесоса.



# **ИСПОЛЬЗОВАНИЕ**

## 4.1 Управление

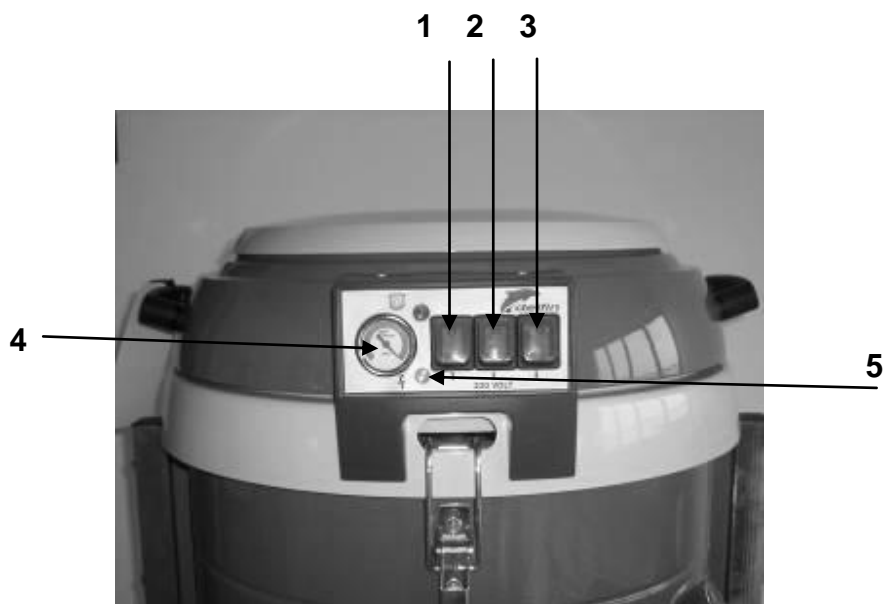

- 1) Выключатель 1-го мотора
- 2) Выключатель 2-го мотора
- 3) Выключатель 3-го мотора (*D/M 40 OIL*)
- 4) Вакуумметр
- 5) Индикатор подключения к сети



## 4.2 Рабочий режим



**Важно знать!**

**Перед включением убедитесь в соответствии напряжения в сети напряжению указанному на табличке.**

- Убедитесь, что шнур питания надежно подсоединен в разъем питания.
- Убедитесь, что гибкий шланг правильно установлен и зафиксирован.
- Убедитесь, что кабель питания и дополнительное оборудование в исправном состоянии.
- Зафиксируйте пылесос с помощью тормоза на колесе.



- Возьмите шланг в сборе с выбранной насадкой.
- Нажмите кнопку "Пуск" и начните пылесосить.
- Чтобы остановить пылесос, нажмите на кнопку «STOP»



**Внимание!**

**Перед включением пылесоса заново, убедитесь, что двигатели полностью остановились.**

- После окончания работы отключите пылесос от розетки.

Для перемещения пылесоса используйте основную ручку.



**Внимание!** \_\_\_\_\_

**Пылесос должен перемещаться по горизонтальной поверхности!  
Если пылесос перемещать по наклонной, вы можете не удержать его по причине его тяжести, и тем самым подвергнуть опасности людей или испортить вещи.**

\_\_\_\_\_



**Внимание!** \_\_\_\_\_

**Во время производства работ избегайте перекручивания или перегиба шланга.**

\_\_\_\_\_

### 4.3 Отсоединение и удаление бака

Остановите вакуумный агрегат нажатием кнопки Пуск/Стоп.



**Важно знать**

**Отсоедините пылесос от сети**

*D/M 30 OIL – D/M 40 OIL*

- 1) Поднимите ручку, расположенную в нижней части пылесоса
- 2) Отстегните и выкатите бак
- 3) Снимите сетку сепаратора

1)



2)



3)



Слейте бак и удалите содержимое сетки сепаратора в специально отведенные места для отходов, в соответствии с действующим законодательством страны, где используется пылесос.



**Важно знать**

---



**При выполнении операций по извлечению содержимого не лишне будет использовать респиратор.**

---

Для большего удобства, чтобы избежать необходимости использования пылезащитной маски, перед началом уборки можно установить нейлоновый мешок внутри бака, закрепив его с помощью специального приспособления поставляемого дополнительно.



**Важно знать**

---

**Отсоединяйте бак рычажками или ручкой только обеими руками  
Существует реальная угроза прищемить и раздробить руки.**

---



**Предупреждение**

---

**В процессе работы избегайте переезда или перекручивания шланга.**

---

На передней панели пылесоса установлен вакуумметр, показывающий степень разряжения внутри пылесоса.

Если, пылесос работает и входящий патрубок открыт, а стрелка на вакуумметре показывает не постоянное разряжение, то следует очистить фильтр с помощью Шейкера. Если показания вакуумметра завышены, то фильтры должны быть очищены или заменены.

**Внимание!**

---

**Никогда не эксплуатируйте технику с забитыми фильтрами**

---



**Внимание!**

---

**Если после очистки фильтра вакуумметр показывает повышенное разряжение, значит забиты шланг или насадка. Необходимо их прочистить.**

---



## ОБСЛУЖИВАНИЕ



**ВНИМАНИЕ!** \_\_\_\_\_

**Все работы по ремонту и обслуживанию пылесоса  
должны производиться в сервисных центрах,  
указанных производителем или официальным дилером**

## 5.1 Вводная информация

В этом разделе описываются требования по контролю и специальные действия по обслуживанию пылесоса, имеющие решающее значение для поддержания пылесоса в отличном работоспособном состоянии.

Любые другие работы, которые могут быть необходимы для устранения сбоев в процессе работы, должны быть санкционированы заводом-изготовителем. В таких случаях сообщите каталожный номер детали пылесоса.

В случае капитального ремонта, лучше всего обратиться к авторизованному дилеру, имеющему квалифицированный персонал, опирающемуся на опыт проведения ремонтных работ, всегда доступному и готовому оперативно откликнуться.

## 5.2 Общие меры предосторожности

Техническое обслуживание должно производиться квалифицированными техниками, специально подготовленными для проведения работ, в случае с этим пылесосом:

- Ремонт механики
- Ремонт электрооборудования

Инженер по технике безопасности обязан определить профессиональные способности и навыки, таких лиц.

Прежде чем производить какие-либо работы, Инженер по технике безопасности должен:

- Убедиться, что в рабочей области отсутствуют посторонние лица.
- Убедиться, что есть все необходимые инструменты и что они находятся в рабочем состоянии.
- Убедиться, что достаточно освещения, и при необходимости обеспечить переносными 24-V лампами.
- Убедиться, что специалист снабжен всеми утвержденными индивидуальными средствами защиты (перчатками, очками, обувью и т.д.).
- Убедиться, что специалист внимательно изучил инструкции, содержащиеся в данном руководстве, и знает, как работает пылесос.

Перед проведением работ по обслуживанию, специалист должен:

- Отсоединить пылесос от электросети.

Работа, связанная с электрическими частями пылесоса, должна выполняться только специально обученным электриком, уполномоченным Инженером по технике безопасности.

Всегда использовать инструменты, которые находятся в отличном состоянии и предназначены для работы, которую предстоит сделать. Использование неподходящих средств или поломанных инструментов может привести к серьезным повреждениям.

### 5.3 Обслуживание и уход



#### Важно знать!

---

Все нижеперечисленные операции должно производить с отключенным от сети пылесосом.

Перед началом любых работ по обслуживанию или промывке пылесоса обязательно наденьте средства индивидуальной защиты, предназначенные для вида выполняемых работ.

---

Для обеспечения нормальной работы пылесоса, рекомендуется периодически проверять следующие параметры:

- Осмотрите фильтр на предмет износа, ветхости и разрыва
- Убедитесь, что уплотнительные резиновые кольца под верхней частью и на фильтре не порваны и не замяты, а бак сохранил герметичность
- Убедитесь, что выключатели работают без заеданий, с четкой фиксацией
- Резьбовые соединения должны быть в затянутом состоянии
- Убедитесь, что контейнер не переполнен. Он должен быть опустошен при заполнении не более чем на 2/3 объема
- Проверьте сохранность шланга и аксессуаров, которые предполагаете использовать. Если они с отверстиями, то будет снижена всасывающая сила, что скажется на производительности.



#### Предупреждение!

---

Все работы по обслуживанию и ремонту должны быть выполнены непосредственно на DELFIN или его уполномоченными дилерами.

---

## 5.4 Замена фильтров

### 5.4.1 Замена фильтров на моделях D/M 35 OIL • D/M 40 OIL

Чтобы заменить фильтры, выполните следующие действия:

- Выключите пылесос нажав на кнопку "**STOP**".
- Обесточьте пылесос, отсоединив его от сети.



**Важно знать!**

**Наденьте средства индивидуальной защиты!**



Зафиксируйте пылесос с помощью тормоза



Отщелкните защелки, фиксирующие моторный отсек



Поднимите моторный отсек с помощью боковых ручек, и уложите его на горизонтальную поверхность.



Когда укладываете моторный отсек, будьте аккуратны, не придавите силовой питающий кабель.



**Важно знать!**

**Моторный отсек необходимо снимать вдвоём.**





Достаньте фильтр вместе с каркасом.



Ослабьте замок; снимите хомут; и отделите каркас фильтра.



**Важно знать!**

Все что собрано пылесосом и сам фильтр должны утилизироваться согласно действующему законодательству страны, в которой используется пылесос.

---

## 5.5 Устранение неисправностей

Неисправность	Возможная причина	Способ устранения
Пылесос не включается.	Нет напряжения	Проверить напряжение в сети, Проверить целостность кабеля и его подсоединение
Утечка жидкости или вылет пыли	Пробит шланг	Проверить шланг, при необходимости заменить
	Пробит фильтр	Заменить фильтр
	Фильтр не подходит для данного вида работ	Поставить подходящий фильтр
Пылесос работает не нормально	Шланг забит или порван	Заменить шланг
	Переполнен бак	Опустошить бак
	Забит фильтр	Заменить фильтр
	Износились уплотнения	Проверить и при необходимости заменить уплотнения
	Слабое разряжение	Проверить фиксаторы верхней части, затяжку резьбовых соединений, состояние бака и фильтров.
Мотор работает очень шумно	Свяжитесь с Сервисным центром	



**Предупреждение!**

По любым возникающим вопросам обращайтесь в сервисный центр.

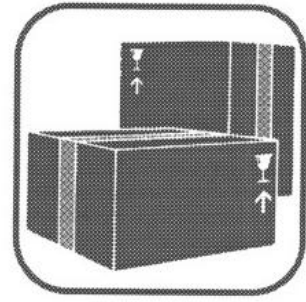

*Заказ запасных частей может быть осуществлен по факсу, по заполненной откопированной прилагаемой форме, по электронной почте или обычной почтой.*



**Fax**            0039.011.8005506



**E-Mail**        [delfin@delfinvacuums.it](mailto:delfin@delfinvacuums.it)



**Mail**            Strada della Merla, 49/a  
10036 Settimo Torinese (TO) Italy

**ЗАПАСНЫЕ ЧАСТИ**

**Рекомендуемые запасные части**

<b>НАИМЕНОВАНИЕ</b>	<b>CODE</b>
D500 H100 фильтр полиэстеровый цилиндрический	<b>AR4793</b>
H105 TCN150 Хомут фильтра	<b>AR3812</b>
Уплотнитель фильтра ø 500	<b>AR2013</b>
Зажим фильтра ø 500	<b>AR2018</b>
Уплотнитель бак/корпус ø 500	<b>AR2059</b>
Поплавок	<b>AR2553</b>



**Delfin srl**  
 Strada della Merla, 49/a  
 10036 Settimo Torinese (TO) – Italy  
 Tel. 0039.011.8005500  
 Fax 0039.011.8005506

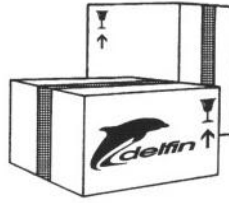

**FAX**

DATE \_\_\_\_\_

Page \_\_\_\_\_ of \_\_\_\_\_

ВАЖНО ЗНАТЬ: Type or complete in block capitals

**Spare parts order form**

SENT BY \_\_\_\_\_ TEL \_\_\_\_\_

<b>DESTINATION OF SPARES</b>	ADDRESS.....
	LOCALITY.....PROV.....
	NATIONALITY.....TEL.....

MODEL	PART NO.	TAB.	PART CODE	Qty
DESCRIPTION				

MODEL	PART NO.	TAB.	PART CODE	Qty
DESCRIPTION				

MODEL	PART NO.	TAB.	PART CODE	Qty
DESCRIPTION				

MODEL	PART NO.	TAB.	PART CODE	Qty
DESCRIPTION				

MODEL	PART NO.	TAB.	PART CODE	Qty
DESCRIPTION				

MODEL	PART NO.	TAB.	PART CODE	Qty
DESCRIPTION				

MODEL	PART NO.	TAB.	PART CODE	Qty
DESCRIPTION				

**1.1 - Machine body mod. D/M 35 OIL • D/M 40 OIL**

REF.	CODE	MES.	Q.TY	DESCRIPTION
1	AR2002	N	3	Chiusura a gancio
2	AR4756	N	1	Camera filtrante Ø500 H220 DM OIL
3	AR2231	N	1	Portagomma diritto nylon 2"M/50
4	AR2059	MT	1,60	Guarnizione contenitore/camera Ø500
5	AR2553	N	1	Guarn. galleggiante (mousse adesiva Ø120)
6	AR2015	N	1	Galleggiante
7	AR2013	MT	1,45	Guarn. reggifiltro
8	AR4830	N	1	Cestello grigliato DM OIL
9	AR4757	N	1	Contenitore Ø 450 H605 DM OIL
10	AR4815	N	2	Fascetta D25/45
11	AA2841	MT	0,60	Tubo indicatore di livello D32
12	AR2401	N	1	Valvola a sfera R1-G1 M/F
13	AR3161	N	1	Portagomma diritto nylon 1"-30
14	AR2062	N	4	Ruota D60 nylon piv.
15	AR4831	N	2	Montante DM OIL
16	AR4832	N	1	Carrello DM OIL
17	AR2005	N	1	Ruota D80 piv.
18	AR4299/KIT	N	2	Kit assale ruota AR4299
19	AR4299	N	2	Ruota D150 MTL polipropilene antiurto
20	AR2006	N	1	Ruota D80 piv. C/FR.
21	AR2084	N	1	Leva aggancio grande
22	AR2363	N	2	Fulcro leva aggancio
23	AR2178	N	2	Corsoio DM3
24	AR3923	N	1	Manico di spinta DM35/40 ZFR50
25	AR2051	N	2	Copritesta quadro 35X35
26	AR4793	N	1	Filtro cilindrico poliestere Ø 500 H100
27	AR2018	N	1	Fascetta fermafiltro Ø 500
28	AR3812	N	1	Anello reggifiltro H105 CPL TCN150
29	AR2013	MT	1,60	Guarn. reggifiltro

1.1 - Machine body mod. D/M 35 OIL • D/M 40 OIL

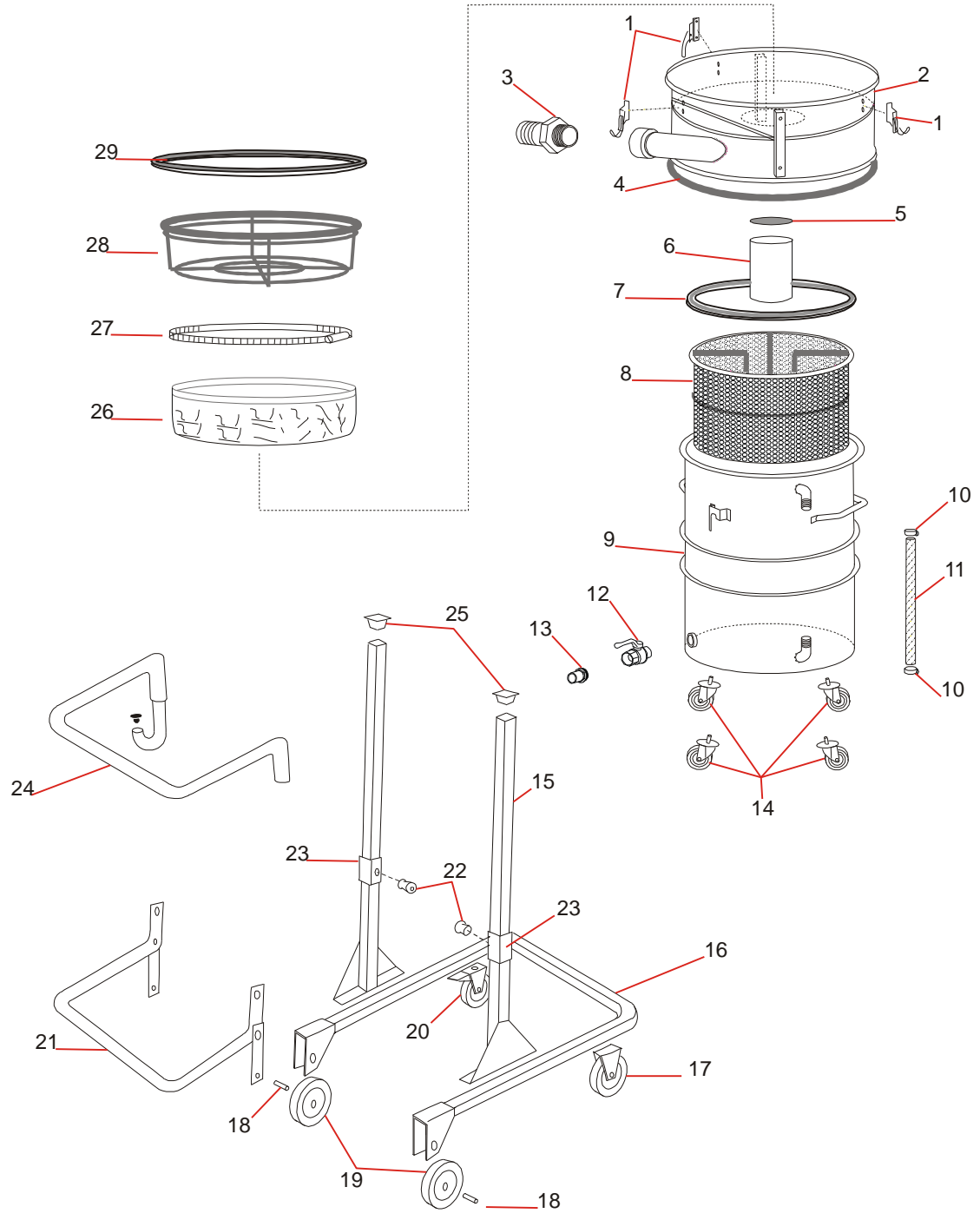

1.2 – Motor head mod. D/M 35 OIL • D/M 40 OIL

Parte "A"

Dettaglio "1"

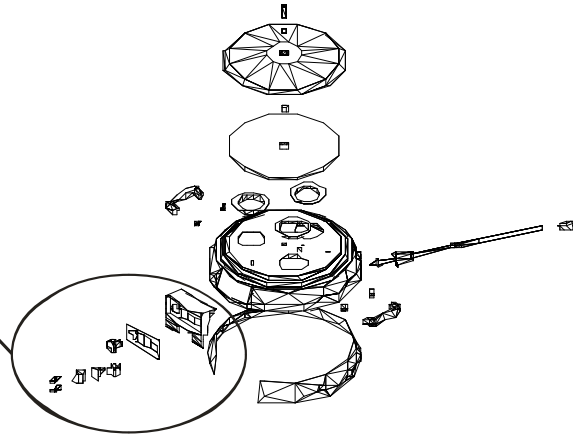

Parte "B"

Dettaglio "2"

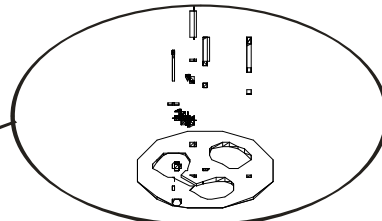

Dettaglio "3"

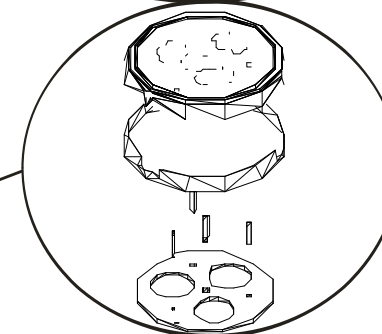

Dettaglio "4"

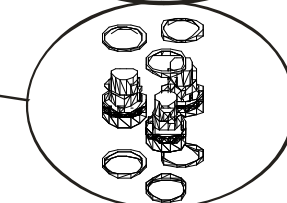

Dettaglio "5"

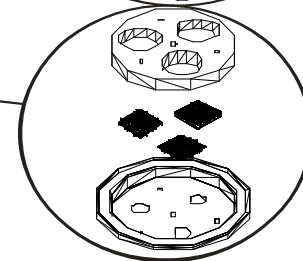



**1.2 – Motor head mod. D/M 35 OIL • D/M 40 OIL**

**Part “A”**

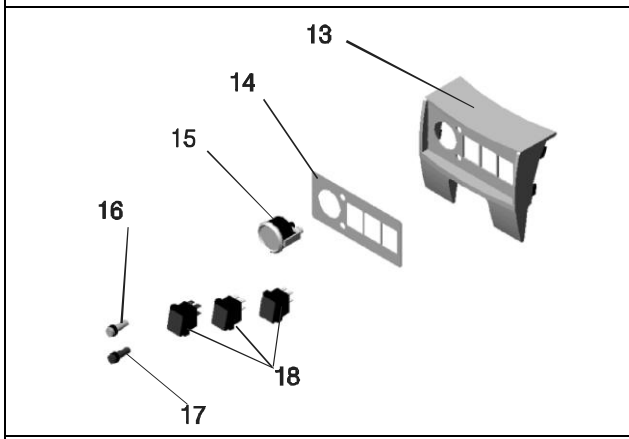
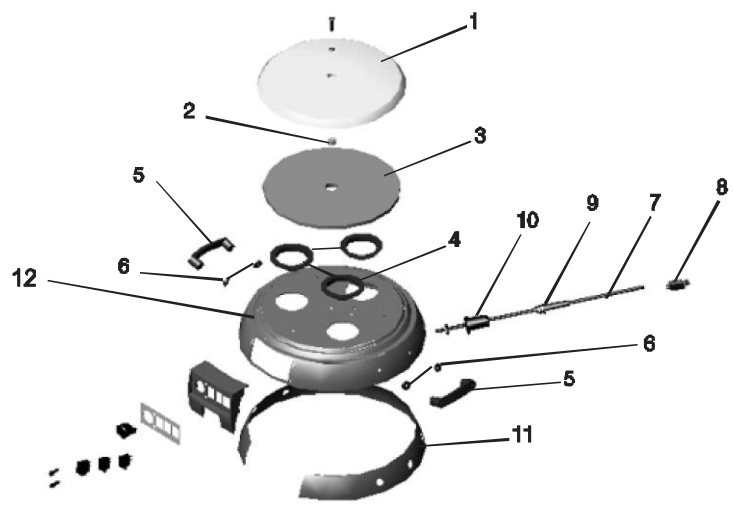

**Detail “1” (3 motors)**

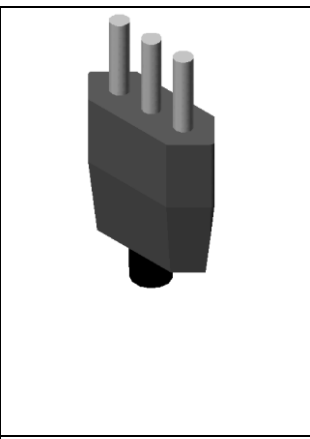

**N°8 “A”**

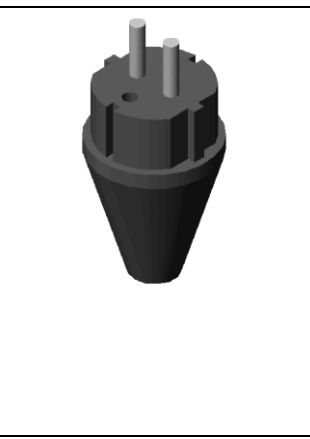

**N°8 “B”**

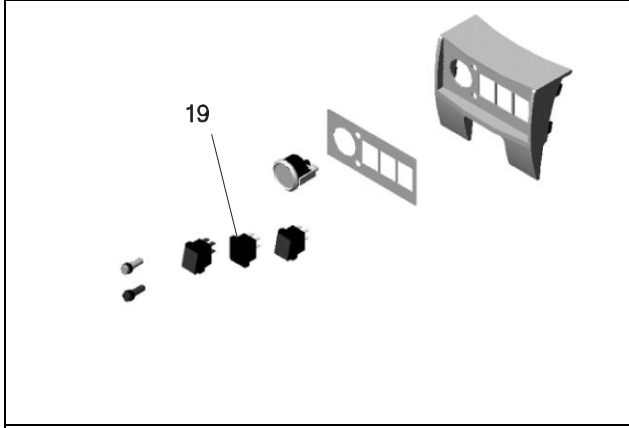

**Detail “1” (2 motors)**

**1.2 – Motor head mod. D/M 35 OIL • D/M 40 OIL****PART “A”**

REF.	CODE	MES.	Q.TY	DESCRIPTION
1	AR4082	N	1	Coperchietto testata monof. (serie ABS)
2	AR4059	N	1	Distanziale H=18mm ch.=17mm
3	AR4060	N	1	Insonorizzante adesivo Ø380mm coperchietto testata (serie ABS)
4	AR4085	N	2/3	Anello di raffreddamento gomma stampata
5	AR4083	N	2	Maniglia testata a ponte (serie ABS)
6	AR4084	N	4	Adattatore maniglia testata a ponte in plastica
7	AR2029I	N	1	Cavo di alimentazione 3 x 2.5 Italia
8	AR2029	N	1	Cavo di alimentazione 3 x 2.5 Estero
9	AR2028	N	1	Pressacavo spiralato
10	AR3372	N	1	Boccola passacavo per monofase
11	AR4073	N	1	Insonorizzante adesivo coperchio testata sv.= 1655mm x h=58mm
12	AR4058	N	1	Coperchio testata monof. Sp.15/10 verniciata (serie ABS)
13	AR4086	N	1	Mascherina per pannello comandi ABS
14	AR4087	N	1	Frontalino adesivo per pannello comandi
15	AR3524	N	1	Vuotometro Ø40 AIR-MTL
16	AR3517	N	1	Spia verde – alimentazione MTL
17	AR3518	N	1	Spia rossa – filtro intasato MTL
18	AR4088	N	2/3	Interruttore bipolare luminoso rosso
19	AR4089	N	1	Tappo sostitutivo interruttore bipolare

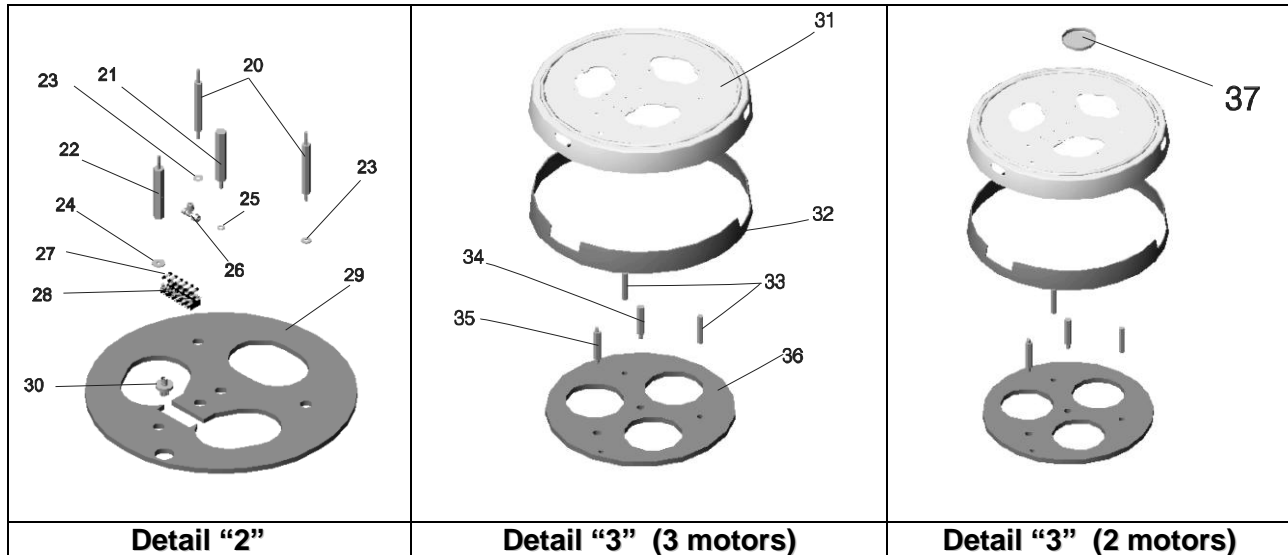
**1.2 – Motor head mod. D/M 35 OIL • D/M 40 OIL****PART “B”**

REF.	CODE	MES.	Q.TY	DESCRIPTION
20	AR4063	N	2	Distanziale sup. M/M L=100mm ch.13mm
21	AR4064	N	1	Distanziale sup. F/FM L=99mm ch. 17mm
22	AR4065	N	1	Distanziale sup. passaggio aria F/M L=100mm ch. 17mm
23	AR4090	N	2	Rondella sp. 15/10 Ø6.5mm int. x Ø18mm est.
24	AR4091	N	1	Rondella sp. 20/10 Ø10mm int. x Ø20mm est.
25	AR4092	N	1	Rondella sp. 15/10 Ø8mm int. x Ø16mm est.
26	AR4093	N	1	Spina aria 2 vie AIREX 1/8 – 6/4
27	AR2496	N	4	Fusibili 10 A
28	AR2497	N	4	Portafusibile con copertura
29	AR4066	N	1	Insonorizzante adesivo fermamotori super. Ø464mm
30	AR4095	N	1	Pressostato
31	AR4067	N	1	Fermamotori testata monof. 15/10 (serie ABS)
32	AR4094	N	1	Insonorizzante adesivo fermamotori sv.=1433mm x h = 66 mm
33	AR3536	N	2	Distanziale F/F L=79mm M6 ch.13mm per basamento MTL
34	AR3537	N	1	Distanziale M/F L=79mm ch. 17mm centrale per filtro assoluto
35	AR3538	N	1	Distanziale FM/FM L=79mm ch.17mm M10- 1/8
36	AR4069	N	1	Insonorizzante adesivo fermamotori Ø464mm
37	AR4096	N	1	Tappo chiusura sede coperchio

1.2 – Motor head mod. D/M 35 OIL • D/M 40 OIL

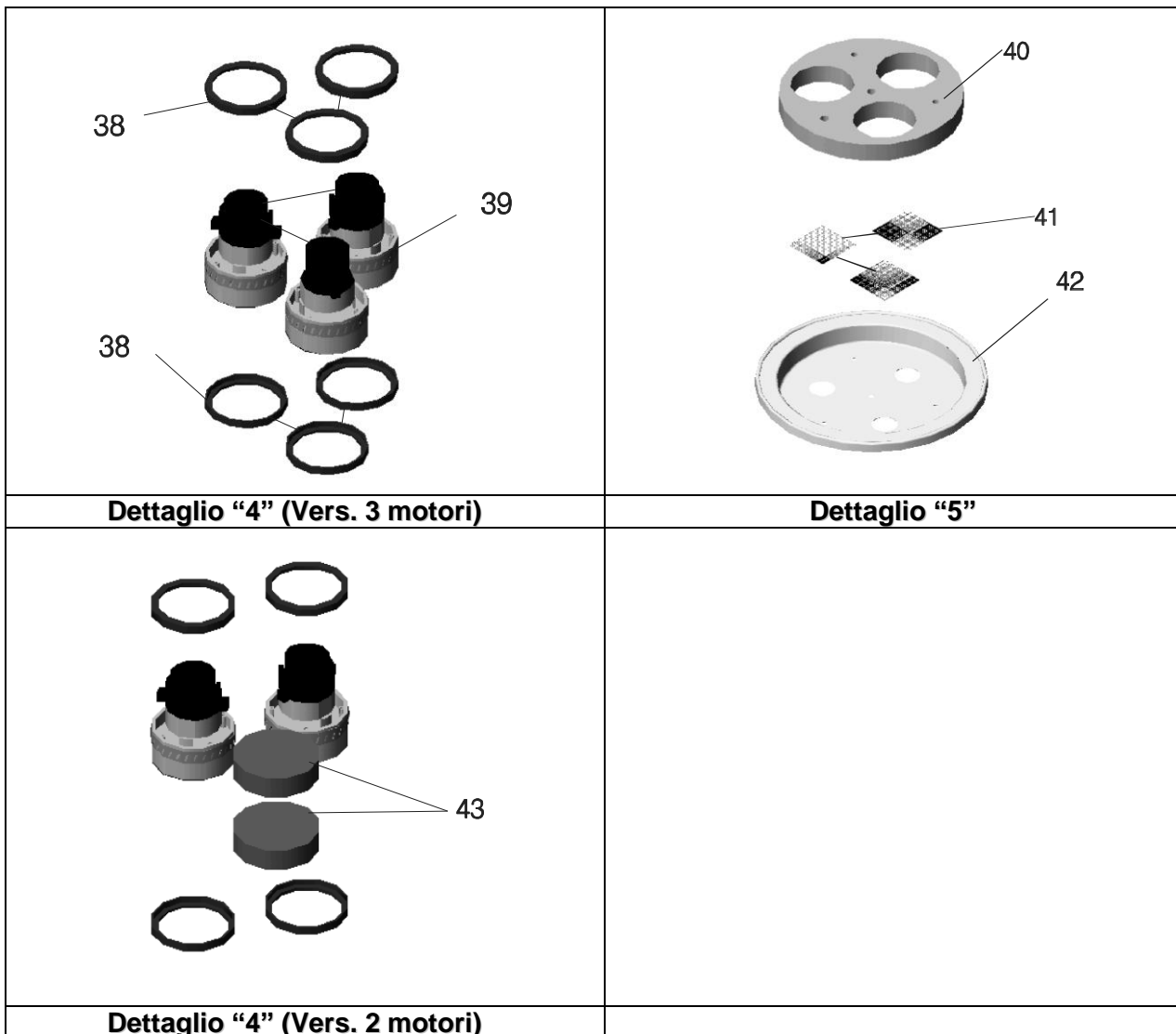

REF.	CODE	MES.	Q.TY	DESCRIPTION
38	AR2252	N	4/6	Guarnizione "L" D145X5 H15
39	AA2783	N	2/3	Motore BP 240V 50/60Hz 1150W (LAMB ELECTRIC)
40	AR4071	N	1	Insonorizzante adesivo bugnato basamento Ø420mm
41	AR2098	N	2/3	Rete flangia
42	AR4070	N	1	Basamento testata monof. 3 fori Sp.15/10 (Serie ABS)
43	AR4097	N	2	Tappo chiusura sede motore 1150W



Distributor:

A large, empty rectangular box with rounded corners, intended for the distributor's name and contact information.